

# Alkuperäinen käyttöohje ruotsiksi

---

## **EUROFLEX<sup>®</sup>**

Työtuoli HiLo SR



**Eurovema**

# Sisältö

JOHDANTO.....	3
YHTEYSTIEDOT.....	3
KÄYTTÄJÄTIEDOT.....	3
HUOLTO JA TAKUU .....	3
TOIMITUS.....	4
TURVALLISUUSOHJEET .....	4
SYMBOLIEN SELITYKSET.....	5
VAROITUS .....	6
ONNETTOMUUKSISTA TAI VAARATILANTEISTA ILMOITTAMINEN .....	7
PUHDISTUS .....	7
SÄILYTYS .....	7
TYYPPIKILPI .....	8
CE-MERKINTÄ .....	8
MERKINTÖJEN YLEISKATSAUS .....	9
ISTUIMEN YLEISKATSAUS .....	10
ALUSTAN KUVAUS .....	11
ISTUIMEN ASENNUS/PURKAMINEN .....	12
SELKÄNOJAN KORKEUS .....	13
SELKÄNOJAN KULMA.....	14
ISTUINSYVYYS (SELKÄNOJA) .....	15
ISTUINSYVYYS (SELKÄMEKANISMI) .....	16
KYYNÄRNOJAN KORKEUS .....	17
KYYNÄRNOJAN LEVEYS .....	18
SIVUTUKI.....	19
ISTUIMEN KALLISTUS.....	19
JALKALEVY .....	20
ISTUINKORKEUS SÄHKÖ JA KAASU .....	21
JARRU .....	22
TYÖNTÖKAHVA .....	23
LATAAMINEN YLEENSÄ.....	24
TEKNISET TIEDOT LATURI .....	25
TEKNISET TIEDOT ELEKTRONIIKKA .....	25
TEKNISET TIEDOT AKKU.....	25
AKUN VAIHTAMINEN.....	25
TEKNISET TIEDOT ISTUINJÄRJESTELMÄ.....	26

TEKNISET TIEDOT ALUSTA .....	26
TEKNISET TIEDOT.....	27
YMPÄRISTÖOLOSUHTEET .....	27
HÄVITTÄMINEN .....	28

## JOHDANTO

Onnittelumme työtuolivalinnastasi! Toivomme, että olet tyytyväinen tähän Euroveman Euroflex-tuotteeseen, joka on suunniteltu ja valmistettu Gislavedissa Ruotsissa. Työtuoli on rakennettu täyttämään erittäin korkeat ergonomialle, istuinmukavuudelle ja toiminnalle asetetut vaatimukset. Tuolissa on paljon säätömahdollisuuksia, joilla se voidaan mukauttaa yksilöllisesti jokaiseen tarpeeseen. Lue käyttöohje huolella, jotta voit hyödyntää tuolin kaikki mahdollisuudet. Eurovema pidättää itsellään oikeuden tehdä muutoksia tähän käyttöoppaaseen ja sen sisältöön.

## YHTEYSTIEDOT

**Valmistaja** 

Eurovema Mobility AB  
Baldersvägen 38 SE-332 35 Gislaved Ruotsi  
Puh./phone +46 371 390 100  
[www.eurovema.se](http://www.eurovema.se)  
[info@eurovema.se](mailto:info@eurovema.se)

## KÄYTTÄJÄTIEDOT

- Työtuoli luokitellaan 1. luokan lääkinälliseksi laitteeksi.
- Tuote on tarkoitettu henkilöille, jotka tarvitsevat apua liikkumiseen, toimintojen suorittamiseen istuen ja tukea noustessaan tuolista.
- Tuote on tarkoitettu vain sisäkäyttöön.
- Ei tunnettuja vasta-aiheita.
- Käyttäjän enimmäispaino 70kg.
- Odotettu käyttöikä kymmenen vuotta, kun tuotetta käytetään tuotteen käyttöohjeen mukaan.
- Eurovema on kehittänyt ja testannut tuotteen. Eurovema vastaa siitä, että tuotteen käyttö on turvallista.



***Tämä symboli varoittaa tilanteista, jotka voivat olla vaarallisia.***



***Lue käyttöohje huolellisesti.***

## HUOLTO JA TAKUU

Jos työtuolia käytetään joka päivä, se tulee toimittaa kerran vuodessa tarkistettavaksi. Tällä pyritään varmistamaan, että työtuolin toiminnot ja turvallisuus säilyvät koko sen käyttöiän. Odotettu käyttöikä on 10 vuotta, kun sitä käytetään ohjeidemme, huoltovälien ja

käyttötarkoituksen mukaisesti. Jos tarvitset huoltoa, ota ensisijassa yhteyttä paikalliseen Apuvälinekeskukseen.

Myönnämme metallirakenteille kahden vuoden takuun. Muille osille kahden vuoden takuu poikkeuksena verhoilu, pyörät ja akut, joille myönnämme yhden vuoden takuun, jos mitään muuta ei ole sovittu. Takuu ei kata normaalia kulumista. Suosittelemme, että tuotetta käytetään käyttöohjeen mukaisesti. Huolto- ja kunnostusohjeet **katso Huolto-ohje**.

## TOIMITUS

- Avaa pakkaus ja tarkista, ettei kuljetusvaurioita ole syntynyt. Työtuoli toimitetaan kaikki osat asennettuina.  
Tarkasta, että selkänoja ja käsinojat ovat kunnolla kiinni. Tarkasta, että istuimen lukitusvivut ovat lukitussa tilassa. Katso istuimen asennus/purkaminen sivulta 12.

















## TURVALLISUUSOHJEET

- Lue käyttöohje huolellisesti ennen tuolin käyttöönottoa.
- Työtuoli on tarkoitettu käytettäväksi tasaisella alustalla normaalissa sisäilmassa.
- Ole varovainen säätäessäsi manuaalista istuinkulmaa tuolilla istuessasi, sillä se voi aiheuttaa putoamisen tuolista.
- Jos havaitset tuolissa vaurioita tai muutoksia tuolin toiminnassa, ota viipymättä yhteyttä huoltoon (apuvälinekeskukseen).
- Jos tuolia käytetään paljon, se tulee toimittaa säännöllisesti huoltoon tarkastusta varten.
- Kiristä lukitusnappi ja ruuvit kunnolla säädön jälkeen.
- Tarkkaile, etteivät ruuvit tai osat löysty, sillä se voi vaikuttaa turvallisuuteen. Ota silloin välittömästi yhteyttä huoltoon.
- Huollon ja kunnossapidon saa suorittaa vain Euroveman valtuuttama henkilökunta.
- Ainoastaan alkuperäisiä Euroveman osia saa käyttää.
- Tuolia ei saa varustaa muilla kuin Euroveman hyväksymillä lisävarusteilla tai osilla
- Älä ylitä käyttäjän enimmäispainoa.
- Tarkista, että rajoitinruuvit on asennettu kyynärnojiin ja rajoitinkuula selkänojan kiinnikkeeseen, jotta ne eivät pääse irtoamaan pääteasentoon säädettäessä.
- Käyttäjä ei saa missään tapauksessa istua tuolissa huollon aikana, paitsi kyynärnojien ja jalkatukien vaihdon yhteydessä, jos voidaan varmistaa, että käyttäjä ei putoa tuolista.



**Tuolin, jossa istuimen kallistusta voidaan säätää, tulee olla lukitussa asennossa ja jarru päällä, kun käyttäjä istuu tuoliin tai nousee tuolista.**

## SYMBOLIEN SELITYKSET

 Varoitus	 Lue käyttöohje
 Varoitus puristumisvaara	 Istuimen kallistus
 Ei saa silittää	 Selkänojan kulma
 Ei kestä vahvempia kemiallisia nesteitä kuin perkloorietyleeni	 Selkänojan korkeus
 Kloorivalkaisuaineita ei saa käyttää	 Istuimen syvyys
 Ei rumpukuivausta	 Käsinöjan korkeus
 Konepesu 60°	 Ohjauspainikkeen sähkötoiminto
 Suojattava kosteudelta	 Latausliitäntä
 Käsiteltävä varovasti	 Tulo-ohjaus
 Tämä puoli ylöspäin	 Kokonaispaino tuoli + käyttäjän enimmäispaino
 Sallittu lämpötila	 Soveltuva osa tyyppi B
 Sallittu suhteellinen kosteus	
 Sallittu korkeus merenpinnan yläpuolella	
 Valmistuspäivä	
 Valmistaja	
 Vain sisäkäyttöön	
 Käyttäjän enimmäispaino	
 Sarjanumero	
 CE-merkintä osoittaa, että tuote on eurooppalaisten säännösten mukainen	
 Sähkökomponentit toimitettava erityiskierrätykseen	
 Tuote on osa kierrätysjärjestelmää	
 Komponentin paino ylittää 10 kg	
 Käyttöjakso	

## VAROITUS



Tuote, jonka suorituskyky on heikentynyt tai muuttunut, on poistettava käytöstä välittömästi. Ota silloin välittömästi yhteyttä huoltoon (apuvälinekeskukseen) tai Eurovema Mobility AB:hen. Tuotetta ei saa ottaa käyttöön ennen kuin valtuutettu teknikko on tarkastanut tuotteen.



Tuotetta ei saa kuormittaa suuremmalla painolla kuin määritetty käyttäjän enimmäispaino, koska tämä voi aiheuttaa komponenttien vaurioitumisen ja johtaa onnettomuuksiin.



Varmista, että tuotteen seisontajarru on aktivoitu, kun istut ja nouset ylös, sillä on olemassa vaara, että tuote vierii tahattomasti pois ja aiheuttaa kaatumisen.



Tuotteeseen saa tehdä muutoksia vain valtuutettu teknikko yhteisymmärryksessä tuotteen määrääjän kanssa. Jos tarvitaan yksilöllistä mukauttamista, ota yhteyttä apuvälinekeskukseen tai Eurovema Mobility AB:hen. Jos tuotetta muutetaan, CE-merkintä ei ole enää voimassa eikä Eurovema ota enää vastuuta tuotteesta. Valtuutetun teknikon Euroveman suostumuksella tekemät muutokset voivat johtaa CE-merkinnän säilyttämiseen.



Vain Eurovema Mobility AB:n valtuuttama henkilöstö saa tehdä korjauksia ja huoltaa tuotteen, jotta CE-merkintä säilyy.



Tuote on tarkoitettu sen henkilön käyttöön ja siihen tarkoitukseen, johon se on määrätty, tuote on säädetty tätä henkilöä varten, eikä näitä asetuksia saa muuttaa kukaan muu kuin tuotteen määrännyt henkilö. Jos toinen käyttäjä ottaa sen haltuunsa, on suoritettava uudet testaukset.



Sähköisellä istuimen nostolla varustetulla tuotteella voidaan joissakin tapauksissa saavuttaa istuinkorkeus, joka on korkeampi kuin käyttäjän jalkojen ulottuvuus lattiaan, mikä voi aiheuttaa putoamisvaaran, jos käyttäjä nousee ylös tästä asennosta.



Tuotteen komponentit ja osat on asennettava asennusohjeiden mukaan, jotta ne eivät pääse irtoamaan. Kaikki kaapelit on kiinnitettävä nippusiteillä.



Tuotteeseen ei saa asentaa muita kuin Eurovema Mobility AB:n CE-merkinnässä hyväksytyjä komponentteja tai lisävarusteita.



Tuotteen ohjausjärjestelmään saa liittää vain tuotteeseen tarkoitettuja sähkökomponentteja. Komponenttien liittämisen ohjausjärjestelmään saa suorittaa vain valtuutettu teknikko.



Vain tuotteeseen tarkoitettuja Eurovema Mobility AB:n toimittamia latureita ja akkuja saa käyttää, jotta CE-merkintä ja takuu pysyvät voimassa.



Matkapuhelimet tai muut RF-viestintälaitteet voivat häiritä tuotetta, jossa on sähköisiä toimintoja.



Tuotteen metallipinnat voivat kuumentua, jos ne altistuvat suoralle auringonpaisteelle, ja jos iho joutuu kosketuksiin niiden kanssa, voi syntyä palovammoja. Älä altista tuotetta suoralle auringonpaisteelle pitkiksi ajoiksi.



Tuotteessa on monia pieniä osia ja ruuveja, jotka irrotessaan voivat aiheuttaa tukehtumisvaaran lapsille ja lemmikkieläimille.



Joissakin kokoonpanoissa tuote on varustettu kaapeleilla ja johdoilla, joita ei voida täysin kiinnittää niiden toiminnan vuoksi, mikä voi aiheuttaa kuristumisvaaran pienille lapsille.



Sähköisiä istuintoimintoja käytettäessä on lapsilla ja lemmikkieläimillä puristumisvaara. Varmista aina, ettei kukaan muu kuin käyttäjä ole tuotteen välittömässä läheisyydessä, kun sähköisiä toimintoja käytetään.

## ONNETTOMUUKSISTA TAI VAARATILANTEISTA ILMOITTAMINEN

Lääkinnällisten laitteiden valmistajat ovat EU:ssa velvollisia valvomaan järjestelmällisesti tuotteidensa toimintaa käytännön käytössä.

CE-merkintää on edeltänyt riskianalyysi ja testaus, ja havaitut riskit on pyritty minimoimaan mahdollisimman pitkälle. Jos onnettomuuksia ja vaaratilanteita kuitenkin tästä huolimatta tapahtuu, niistä on ilmoitettava Eurovema Mobility AB:lle ja kansalliselle toimivaltaiselle viranomaiselle.

## PUHDISTUS

Työtuolin pinnat pyyhitään hieman kostutetulla liinalla ja miedolla pesuaineella, kuten astianpesuaineella. Aseta työtuoli niin, että se seisoo tukevasti ja jarruta sitä. Istuimen verhoilu voidaan puhdistaa myynnissä olevilla verhoilun puhdistamiseen tarkoitetuilla aineilla. Verhoilu voidaan pestä koneessa 60 asteessa.



**Huomaa, että puhdistus tulee tehdä avoimella pinnalla, ei avotulen lähellä.**

## SÄILYTYS

Työtuoli on säilytettävä kuivassa ja viileässä ympäristössä. Vältä tuolin altistamista kuumuudelle, kylmälle tai suoralle auringonpaisteelle. Metallipinnat voivat kuumentua voimakkaasti, jos ne altistuvat auringonpaisteelle. Kylmällä ilmalla tuolin tulee lämmetä huoneenlämpöiseksi ennen käyttöä. Älä altista tuolia myöskään vedelle, muille nesteille tai kemikaaleille.

## TYYPPIKILPI

Tuotteen etiketissä on tärkeitä tietoja.

- 1) Tuotteen nimi
- 2) Tuotenumero
- 3) Sarjanumero UDI-PI
- 4) Viivakoodi
- 5) Käyttäjän enimmäispaino
- 6) Lääkinnällinen laite
- 7) CE-merkintä
- 8) Lue käyttöopas ennen käyttöä
- 9) Valmistuspäivä
- 10) Valmistajan nimi

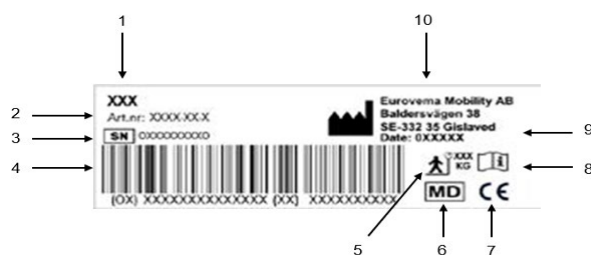

## TOISSIJAINEN ETIKETTI

- 1) Soveltuva osa tyyppi B
- 2) Ajoittainen toiminto 2/18 min
- 3) Sallittu huoneenlämpötila
- 4) Sallittu suhteellinen ilmankosteus
- 5) Vain sisäkäyttöön
- 6) Sallittu korkeus merenpinnan yläpuolella
- 7) Turvallinen kuormitus

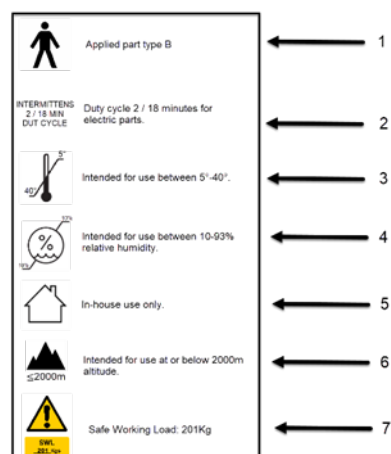

## CE-MERKINTÄ

Tuote on CE-merkitty Euroopan parlamentin lääkitieteellisiä laitteita koskevan asetuksen MDR 2017/745 mukaisesti. CE-merkki on tyyppikilvessä. Tuote täyttää seuraavien standardien vaatimukset

**EN1335-2:2018** Työtuolien turvallisuusvaatimukset

**EN 60601-1:2007** Sähkökäyttöiset lääkitieteelliset laitteet – osa 1: Yleiset vaatimukset turvallisuudelle ja olennaiselle suorituskyvyille.

**60601-1-2:2015** Sähkökäyttöiset lääkitieteelliset laitteet – turvallisuus – osa 1-2 Yleiset vaatimukset turvallisuudelle ja olennaiselle suorituskyvyille – Sähkömagneettisia häiriöitä koskeva täydentävä standardi.

**SS-EN 1021-2:2014** Huonekalut – Pehmustettujen huonekalujen syttyvyyden arviointi – osa 2: Sytytyslähde: Kaasuliekki, joka vastaa palavaa tulitikkua.

**SS-EN 1021-1:2014** Huonekalut – Pehmustettujen huonekalujen syttyvyyden arviointi – osa 1: Sytytyslähde: Kytevä savuke.

**SS-EN ISO 21856:2022** Apuvälineet. Yleiset vaatimukset ja testausmenetelmät

**SS-EN ISO 14971:2020** Riskinhallinnan soveltaminen lääkitieteellisiin laitteisiin.



# MERKINTÖJEN YLEISKATSAUS

Verhoilu voidaan pestä koneessa.

- 
- 
- 
- 
- 
- 
- 
- 
- 
- 
- 
- 
- 
- 
- 
- INTERMITTENS  
2 / 18 MIN  
DUT CYCLE

- 
- 
- 
- 
-



Puristusvaarat ilmoitetaan kunkin toiminnon ohjeiden yhteydessä, jos siihen voi liittyä puristusvaara. Tuolissa on merkinnät kohdissa, joissa on puristusvaara.

## ISTUIMEN YLEISKATSAUS

- 1) Istuin
- 2) Selkänoja
- 3) Kyynärnojat
- 4) Sivutuki
- 5) Jalkalevy
- 6) Kahva
- 7) Kallistuksen säädin
- 8) Selkänojamekanismi



## ALUSTAN KUVAUS

- 1) Käsijarrulliset etupyörät
- 2) Keskusjarrulliset takapyörät
- 3) Seisontajarrupoljin
- 4) Runko
- 5) Istuimen nostomoottori
- 6) Elektroniikka/akku
- 7) Nostomäntä kaasu

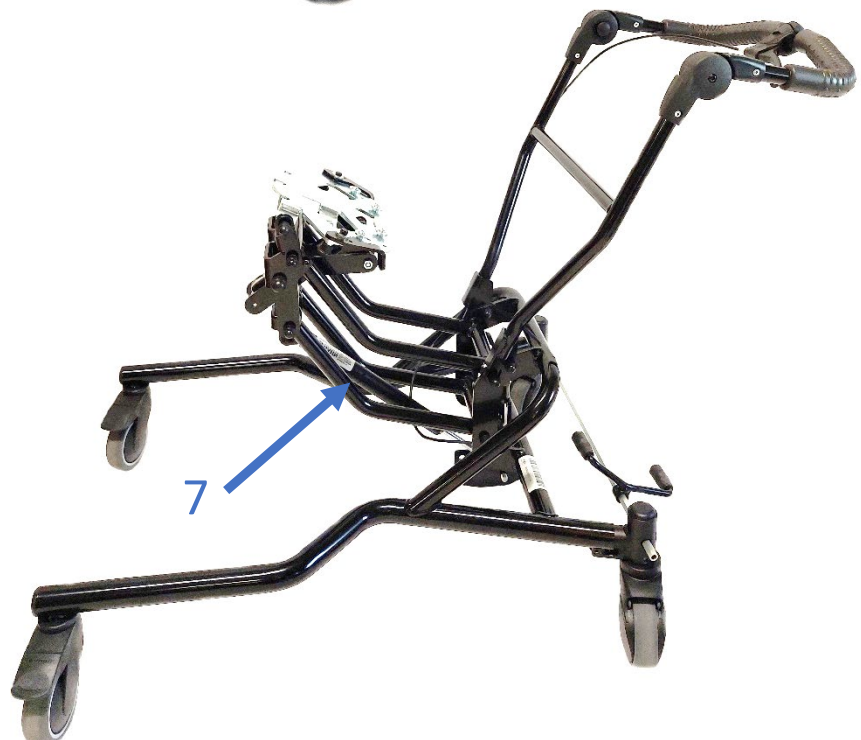
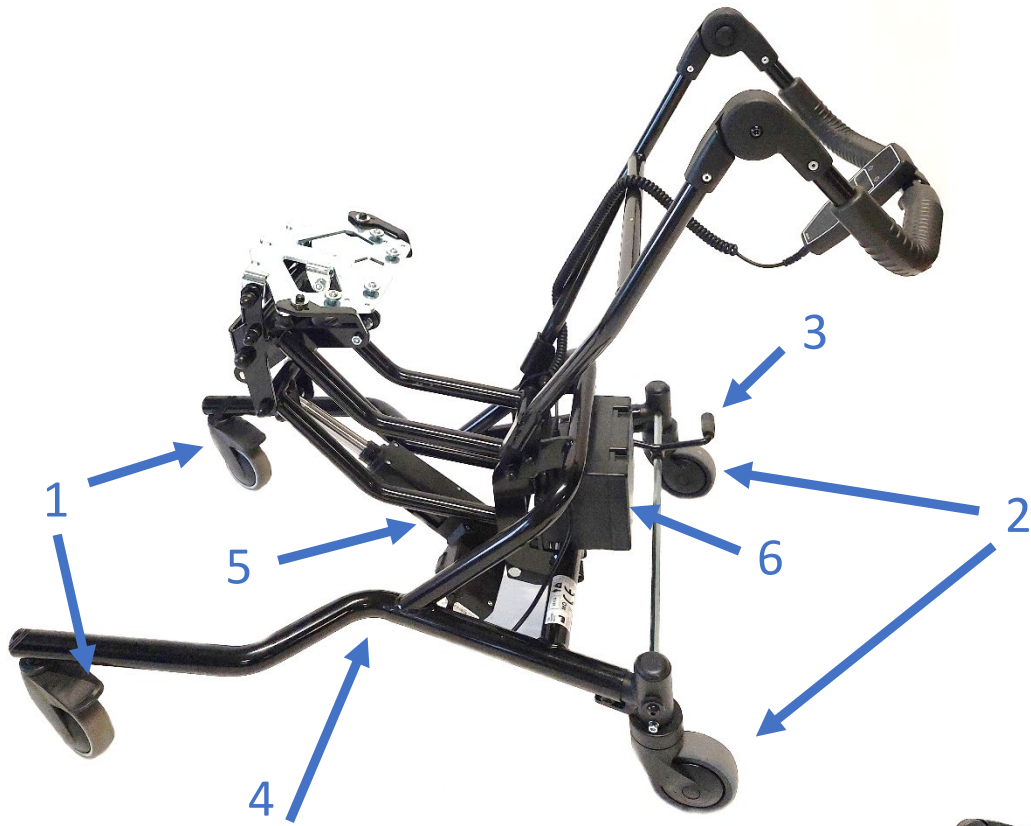

# ISTUIMEN ASENNUS/PURKAMINEN

Istuin on asennettu pikakiinnitykseen ja se on helppo asentaa/purkaa tarvittaessa.

- 1) Istuinta asennettaessa lukitusvipujen (1) on oltava taaksepäin käännettyinä kuvan osoittamalla tavalla.
- 2) Työnnä istuin edestä sisään niin, että istuimen alla oleva sovitinlevy sopii välikkeisiin (2) ja etureunassa oleviin koloihin (3).
- 3) Kun istuin on paikallaan, taita molemmat lukitusvivut (1) eteenpäin, tarkista, että jousilukko (4) jousittuu takaisin ja lukitsee vivut.

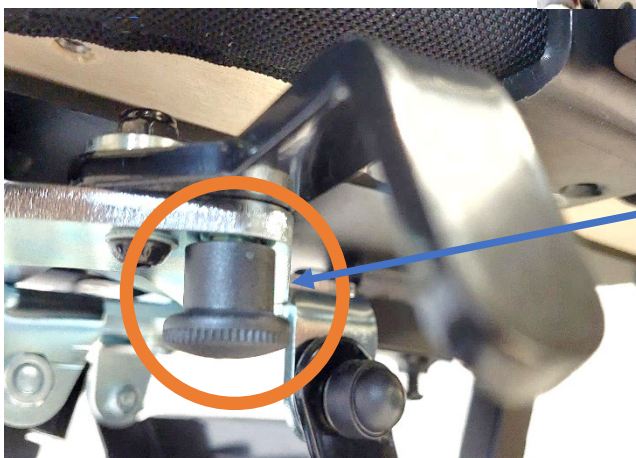
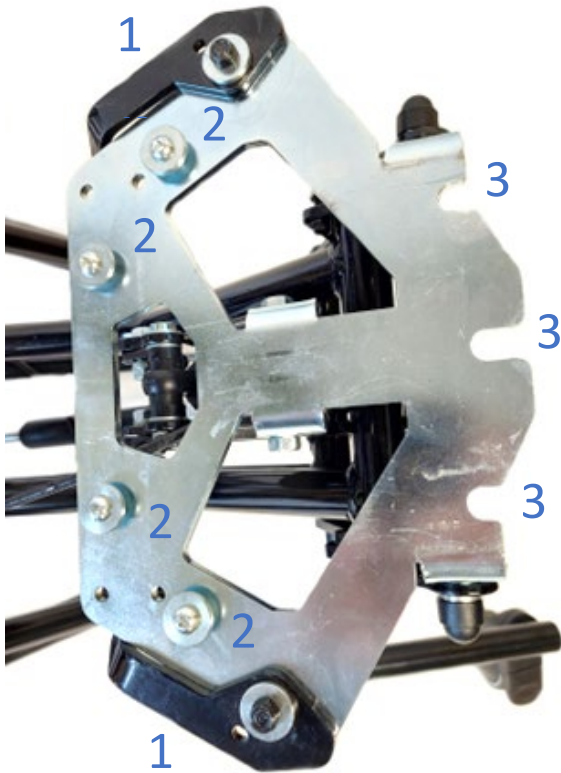

## SELKÄNOJAN KORKEUS

Selkänöjan korkeutta voidaan säätää vivun avulla.

- 1) Löysää ruuvi (1) kiertämällä sitä vastapäivään  $\frac{1}{2}$  kierrosta.
- 2) Aseta haluttu korkeus.
- 3) Lukitse selkä kiertämällä ruuvia myötäpäivään.

Selkänöjaa voidaan nostaa edelleen alumiiniprofilia säätämällä.

- 1) Löysää ruuvi (2) kiertämällä sitä vastapäivään  $\frac{1}{2}$  kierrosta.
- 2) Aseta haluttu korkeus.
- 3) Lukitse selkä kiertämällä ruuvia myötäpäivään.

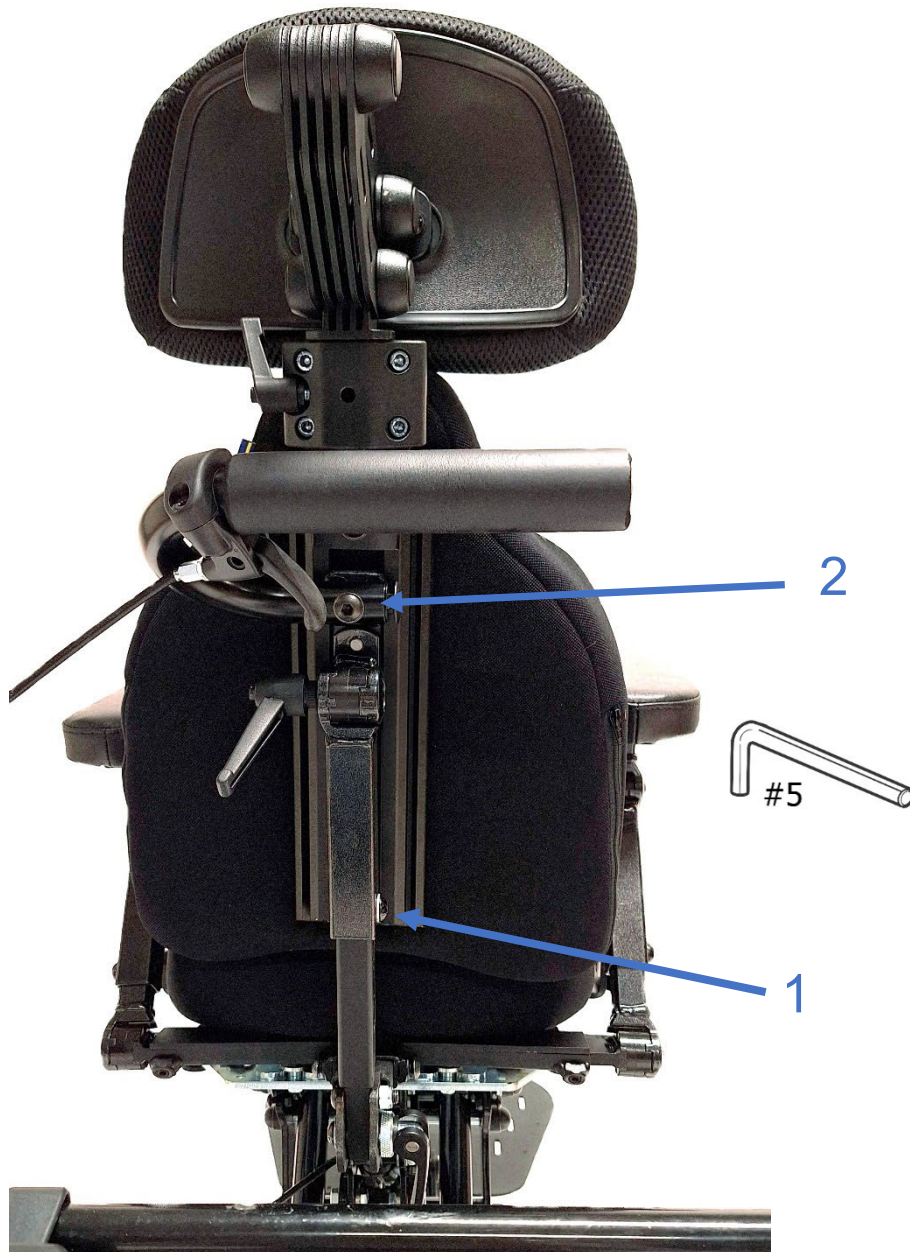

## SELKÄNOJAN KULMA

Selkänojan kulma ja selkätyyny voidaan säätää erikseen.

### Selkänojan kulma

- 1) Taita lukitusvipu (1) ulospäin
- 2) Aseta haluttu selkänojan kulma.
- 3) Taita lukitusvipu (1) sisäänpäin

### Selkätyyny

- 1) Löysää vipu (2) kiertämällä sitä vastapäivään yksi kierros.
- 2) Aseta haluttu selkätyynyn kulma.
- 3) Lukitse vipu kiertämällä sitä myötäpäivään.



**Noudata varovaisuutta puristumisvaara**



## ISTUINSYVYYS (SELKÄNOJA)

Istuinsyvyyttä säädetään selkänojan avulla. Säädi haluttu istuinsyvyys kallistaaksesi selkänojamekanismia eteen- tai taaksepäin. Hienosäätö voidaan tehdä kallistamalla selkätyynyä.

- 1) Taita lukitusvipu (1) ulospäin.
- 2) Kallista selkänojamekanismia taaksepäin lisätäksesi istuinsyvyyttä, eteenpäin pienentääksesi istuinsyvyyttä.
- 3) Taita lukitusvipu (1) sisäänpäin.
- 4) Istuinsyvyyden hienosäätöä varten kallista (2) selkätyynyä edellisellä sivulla olevien ohjeiden mukaisesti.



## ISTUINSYVYYS (SELKÄMEKANISMI)

Istuinsyvyyttä voidaan säätää siirtämällä koko selkämekanismia eteenpäin/taaksepäin

**1)** Löysää ruuveja (1) selkänojan molemmin puolin vastapäivään muutama kierros 5 mm:n kuusiokoloavaimella.

**2)** Pienennä istuinsyvyyttä työntämällä selkämekanismia eteenpäin, lisää syvyyttä työntämällä taaksepäin.

**3)** Kiristä ruuvit kunnolla





# KYYNÄRNOJAN KORKEUS

## NOSTAMINEN

- 1) Löysää ruuveja (1), (2) ja (3) vastapäivään muutama kierros.
- 2) kallista pylvästä taaksepäin ruuvilla (1) samalla kun siirät kyynänojalevyä eteenpäin ja ylöspäin haluttuun korkeuteen.
- 3) Kiristä ruuvit (1) ja (2) myötäpäivään
- 4) Hienosäädä kyynänojalevyn vaakataso ja kiristä ruuvi (3) myötäpäivään

## LASKEMINEN

- 1) Löysää ruuveja (1), (2) ja (3) vastapäivään muutama kierros
- 2) kallista pylvästä eteenpäin ruuvilla (1) samalla kun siirät kyynänojalevyä taaksepäin ja alaspäin haluttuun korkeuteen.
- 3) Kiristä ruuvit (1) ja (2) myötäpäivään
- 4) Hienosäädä kyynänojalevyn vaakataso ja kiristä ruuvi (3) myötäpäivään

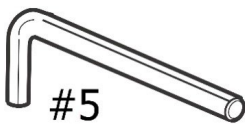

*Varoitus puristumisvammojen vaarasta*

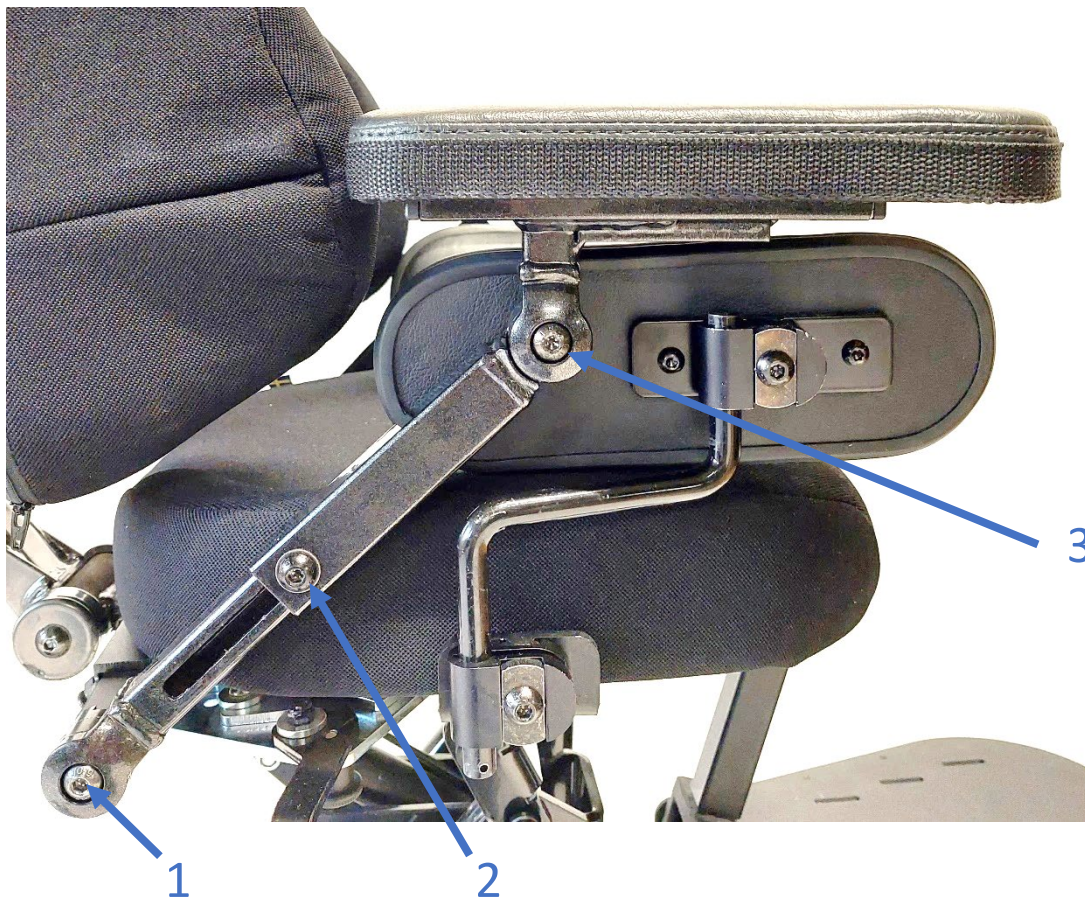

## KYYNÄRNOJAN LEVEYS

- 1) Löysää ruuvia (1) vastapäivään muutama kierros.
- 2) Säädä leveys haluttuun tilaan.
- 3) Kiristä ruuvi myötäpäivään.

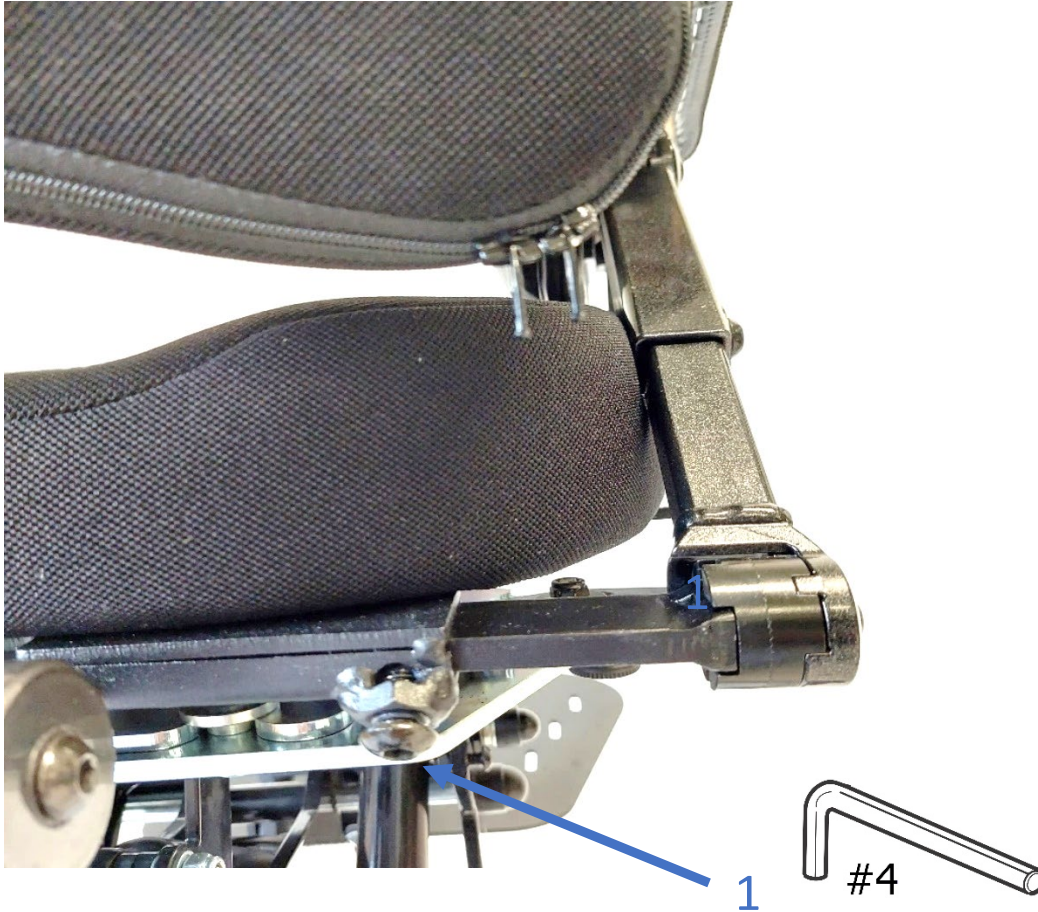

## SIVUTUKI

sivutukien leveys, korkeus, vaakakulma ja syvyys ovat säädettävissä. Sivutukia voidaan käyttää istuinleveyden pienentämiseen, ja niitä voidaan käyttää myös lantiotukena, jos ne on säädetty istuimessa pitkälle taaksepäin.

- 1) Löysää ruuveja (1) ja (2) yksi kierros.
- 2) Säädi haluttu asento ja kiristä ruuvit kunnolla.

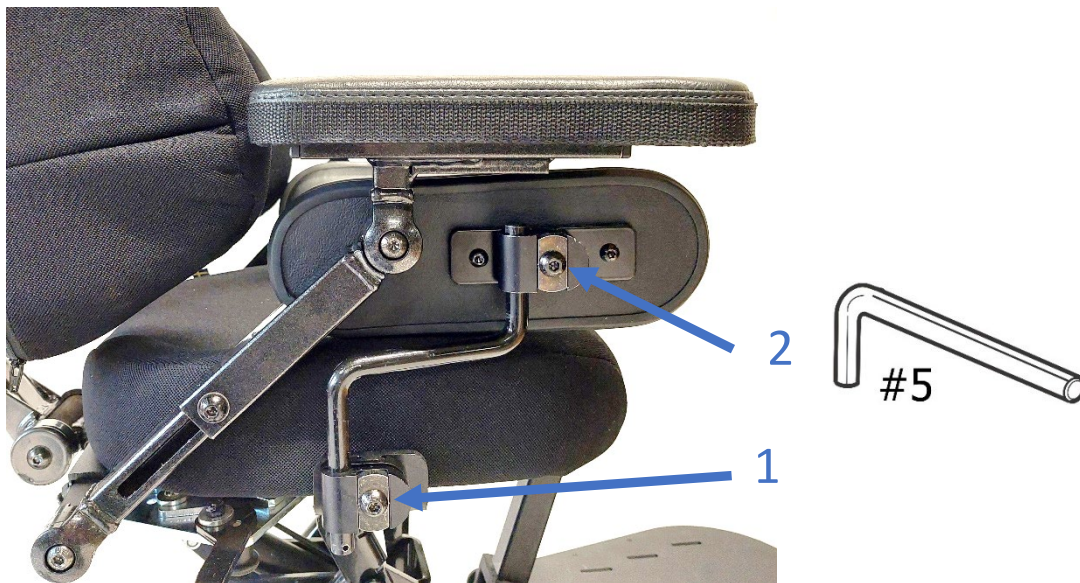

## ISTUIMEN KALLISTUS

- 1) Pidä säädintä (1) painettuna.
- 2) Kallista istuin haluttuun asentoon.

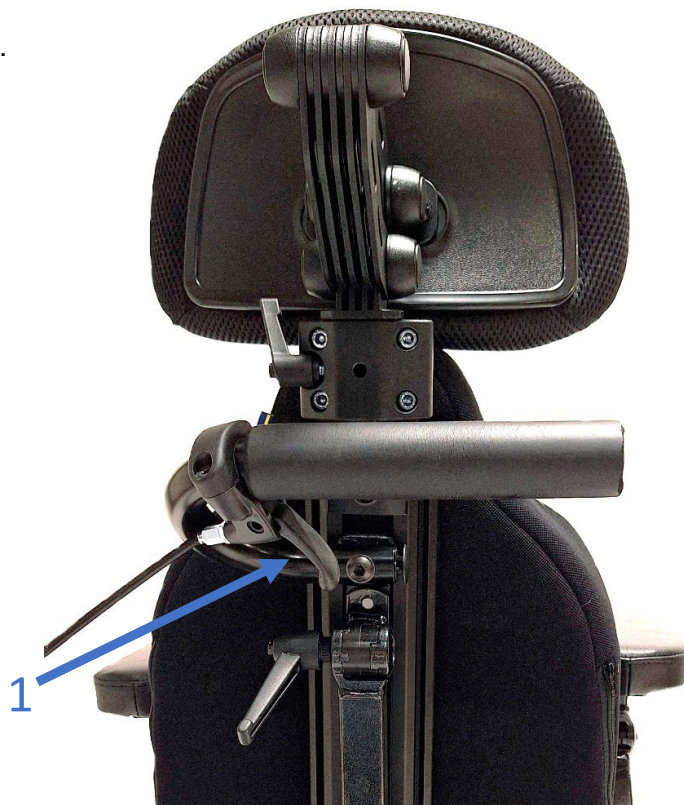

## JALKALEVY

Jalkalevyn korkeus ja kulmat ovat säädettävissä.

Säädä jalkalevyn korkeus löysäämällä ruuveja (1). Kiristä ne tiukkaan, kun haluttu asento on asetettu.

Säädä jalkalevyn varren kulmaa löysäämällä ruuvia (2). Kiristä se tiukkaan, kun haluttu kulma on saavutettu.

Itse jalkalevyn kulmaa säädetään löysäämällä mutterit, jotka lukitsevat ruuvit (3). Kierrä niitä myötäpäivään, jos haluat kallistaa levyä ylöspäin, tai vastapäivään, jos haluat kallistaa sitä alaspäin. Kiristä mutterit, kun haluttu asento on saavutettu.

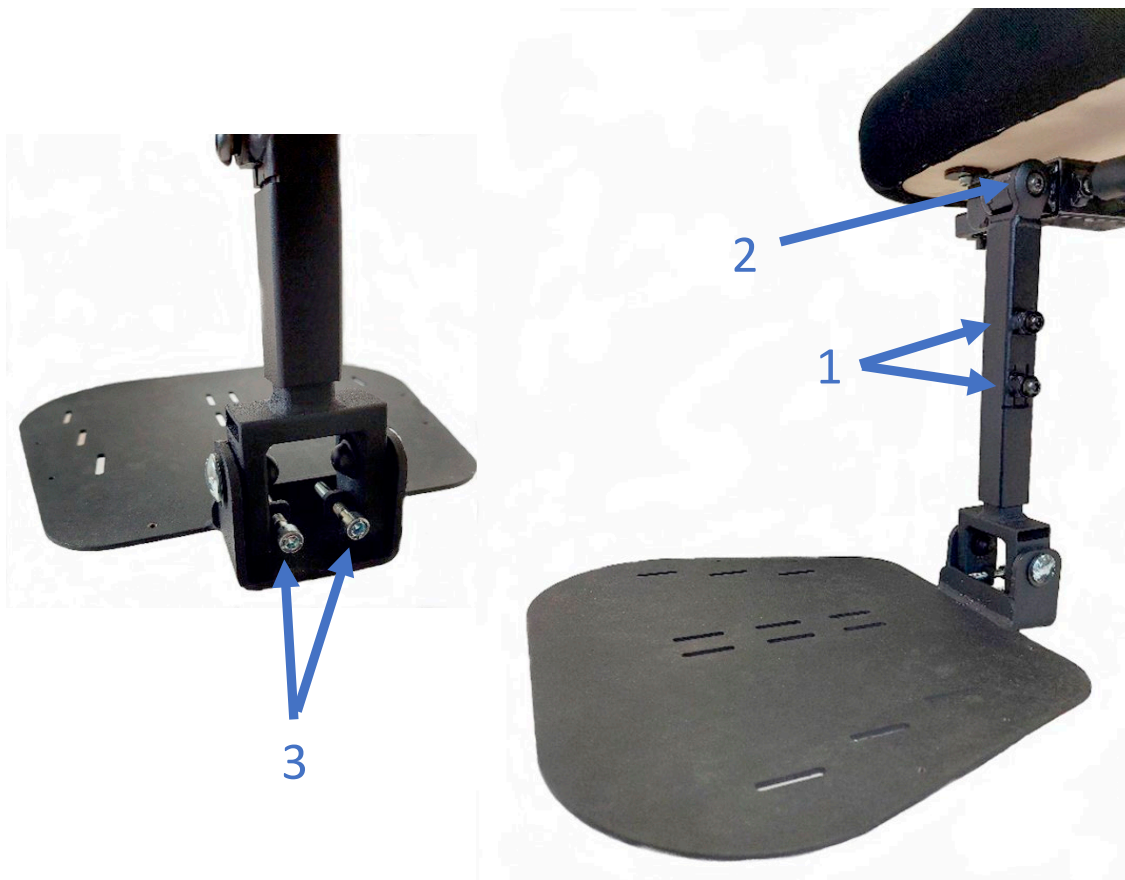

# ISTUINKORKEUS SÄHKÖ JA KAASU

## Sähkö

1) Istuinkorkeuden nostamista/laskemista ohjataan ohjausrasian painikkeilla.



***Ole varovainen laskiessasi, jotta kukaan ei jää puristuksiin. Kun istuinta nostetaan tuolin ollessa pöydän alla, kädet ja jalat voivat jäädä puristuksiin.***



## Kaasu

1) Pidä säädintä painettuna.

2) Nosta tai laske istuinta. Saattaa olla tarpeen käyttää selkänojassa olevaa kahvaa istuimen nostamiseen ja laskemiseen riippuen siitä, istuuko joku istuimessa.



***Ole varovainen laskiessasi, jotta kukaan ei jää puristuksiin. Kun istuinta nostetaan tuolin ollessa pöydän alla, kädet ja jalat voivat jäädä puristuksiin.***



## JARRU

Jarruta tuolia painamalla alas jarrupolkimen takimmainen poljinkumi, vapauta jarru painamalla polkimen etummaista poljinkumia.



***Laita jarru aina päälle ennen kuin istuudut tuoliin tai nouset tuolista.***

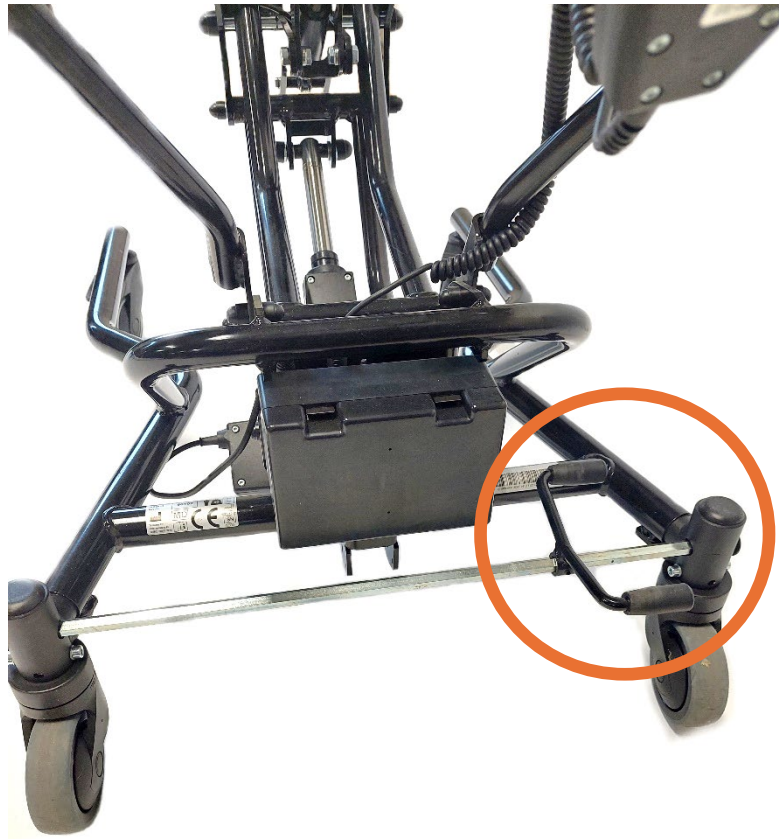

## TYÖNTÖKAHVA

Työntökahvan korkeus on säädettävissä.

- 1) Säädät kahvaa pitämällä painikkeet (1) painettuina.
- 2) Säädä haluttuun tilaan ja vapauta painikkeet (1)



## LATAAMINEN YLEENSÄ

Jotta akut säilyttäisivät täyden suorituskykynsä mahdollisimman kauan, on tärkeää, että akut ladataan säännöllisesti. Keskimääräisessä käytössä joka toinen päivä on hyvä latausväli. Lataa päivällä, jos mahdollista. Tuolin toimintoja ei voi käyttää latauksen aikana. Pitkäaikaisen säilytyksen yhteydessä akku tulisi ladata neljän viikon välein, jotta se ei tyhjene kriittiselle tasolle, jolloin laturi ei enää aloita latausta. Sijoita tuoli latauksen aikana niin, että latauspistoke voidaan helposti asettaa ja irrottaa.



**Älä jätä latausta päälle pitkiksi ajoiksi keskeytyksettä, enintään neljäksi peräkkäiseksi viikoksi. Älä myöskään jätä latauspistoketta tuolin latausliitäntään latauksen päätyttyä.**



**Säännöllinen lataaminen on erityisen tärkeää tuoleissa, joissa on sähköjarrut, sähköinen istuinkallistus ja sähköinen selkänojan kallistus, jotta varmistat, että voit aina nousta tuolista turvallisesti.**

Tuoli tarvitsee latauksen, kun elektroniikkakotelosta kuuluu äänisignaali. Liitä laturin liitin latausliitäntään käsiohjaimen vasemmalla puolella (1). Laturin merkkivalo (2) palaa vihreänä ja vaihtuu oranssiksi, kun lataus alkaa.

Kun lataus päättyy, merkkivalo (2) palaa vihreänä. Irrota laturi seinäpistorasiasta ja sitten laturin liitin käsiohjaimesta.





## TEKNISET TIEDOT LATURI

### LINAC CH01

Data	Tiedot
Tulojännite	100–240 V AC 50–60 Hz
Tulovirta	Maks. 0,5 A
Lähtövirta	0,5A
Lähtöjännite	28 +0,3 / -0,6 V DC
Käyttölämpötila	+5...+40 °C
Suojausluokka	Luokka 2
Kotelointiluokka	IP X4

## TEKNISET TIEDOT ELEKTRONIikka

Data	Tiedot
Tulojännite	24 V DC
Normaali käyttöjännite	24 V DC
Direktiivi	IEC60601-1:2005 edition 3 ANSI/AAMI 60601-1:2005 edition 3
Kotelointiluokka	IP X4
Työsykli	10 % maks. tai 2 min päällä 18 min pois päältä

## TEKNISET TIEDOT AKKU

### FGS20121A

Data	Tiedot
Akku	2,9 Ah
Akkutyypä	AGM
Käyttölämpötila lataus	+4...+40 °C
Käyttölämpötila purkautuminen	+4...+40 °C

## AKUN VAIHTAMINEN

Katso akun vaihtaminen asennusohjeista.



***Akun korjaukset ja muut toimenpiteet akulle saa suorittaa vain asiaankuuluvan ammattitaidon omaava teknikko.***

## TEKNISET TIEDOT ISTUINJÄRJESTELMÄ

Data	Tiedot
Istuin (leveys x syvyys)*	26x31, 29x32, 32x36, 36x40, 36x45, 40x40 cm
Istuimen leveys kyynärnojien välillä	24 - 34,5 cm
Istuimen syvyys	18 - 45 cm
Istuinkorkeus kaasu (korkeus istuimen alapintaan)	29 - 62 cm
Istuinkorkeus sähkö (korkeus istuimen alapintaan)	27 - 61 cm
Istuimen kallistus	-12 jopa +30° korkeimmassa istuinkorkeudessa, -12 jopa +20° alhaisimmassa istuinkorkeudessa.
Selkänojan korkeus, säädettävä*	Istuin: 26x31 ja selkä: 25x32 29–43 cm Istuin: 29x32 ja selkä: 27x37 38–48 cm Istuin: 32x36 ja selkä: 27x37 38–48 cm Istuin: 36x40 ja selkä: 35x43 43–51 cm Istuin: 36x45 ja selkä: 35x43 43-51 cm Istuin: 40x40 ja selkä: 35x43 43–51 cm
Selkänoja LS	Istuin: 26x31 ja selkä: 14x32 29–43 cm Istuin: 29x32 ja selkä: 17x37 38–48 cm Istuin: 32x36 ja selkä: 17x37 38–48 cm Istuin: 36x40 ja selkä: 24x43 43–51 cm Istuin: 36x45 ja selkä: 24x43 43-51 cm Istuin: 40x40 ja selkä: 24x43 43–51 cm
Selkänojan kulma	-16° jopa +45° korkeimmassa istuinkorkeudessa, -16° jopa +30° alhaisimmassa istuinkorkeudessa.
Kyynärnoja, korkeus, säädettävä	0–24 cm
Kyynärnojalevy	25x8x3 & 25x8x5 cm
Verhoilu	Musta Atlantic

\*) Pylvään oikealla puolella oleva alue ilmaisee säädettävän selkänojan korkeuden.

## TEKNISET TIEDOT ALUSTA

Data	Tiedot
Alustan leveys	55 cm
Alustan pituus	77 cm
Jarru	Alustaan asennettu
Pyörien halkaisija	100 mm
Paino (kaasu)	18,4 kg
Paino (sähkö)	23,4 kg

## TEKNISET TIEDOT

<b>Data</b>	<b>Tiedot</b>
Luokka	Työtuoli – ISO 180903
Paino (kaasu)	30 kg
Paino (sähkö)	34 kg
Käyttäjän enimmäispaino	70 kg
Akku	24 V 2,9 Ah AGM

## YMPÄRISTÖOLOSUHTEET

<b>Olosuhde</b>	<b>Lämpötila</b>	<b>Ilmankosteus</b>	<b>Ilmanpaine</b>
Normaali käyttö	5–40 °C	10–93 % RH	50–106 kPa
Varastointi ja kuljetus	-5–40 °C	10–93 % RH	50–106 kPa

## HÄVITTÄMINEN

Pysyvästi käytöstä poistetut tuotteet on purettava ja ne on lajiteltava syntypaikalla. Kokoonpano- ja purkamisohjeet löytyvät verkkosivuilta kohdasta Asennusohjeet. Lisäksi räjäytyskuvat löytyvät verkkosivuilta [www.eurovema.se](http://www.eurovema.se) kohdasta Räjäytyskuvat

Yksityishenkilöt voivat pyytää lisätietoja Eurovemalta. Eurovema ottaa tällöin vastuun hävittämisestä.

Puretut osat lajitellaan **alla olevan taulukon mukaan**.



**Tuotteen purkaminen ei ole vaaratonta, sillä vääränlaisessa käsittelyssä on puristumis- ja palovammavaara. Purkamisen saa suorittaa vain valtuutettu teknikko.**

Metalli	Elektroniikka	Syttyvät
Alusta	Ohjauselektroniikka	Istuimet
Istuinristikko	Liitäntärasiat	Selkänoja
Toimilaite	Käsiohjain	Kyynärnojatyyny
Selkämekanismi	Vipusäädin	Verhoilut
Kyynärnojatangot		Niskatukityyny
Jalkatuki		Vartalotukityyny
Lisävarusteiden kiinnitys- osat		Muut pehmusteet
Istuimen nosto, kaasu		
Nostopylväs, sähkö		
Jalkarengas		
Kaapelit		

Akut

Käytöstä poistetut lyijyakut on vietävä kierrätyskeskukseen.

